

MONTAGEANLEITUNG

für Troldekt®-Revisionsklappe 600 X 600 mm
Montiert in einem C60-Schienensystem

Diese Anleitung gilt für die Montage der Troldekt®-Revisionsklappe 600 X 600 mm im C60-Schienensystem.

KONTROLLE BEI EMPFANG

Kontrollieren Sie bei Empfang der Waren, ob folgende Komponenten vollständig und unbeschädigt sind. Reklamieren Sie bei erkennbaren Fehlern und Mängeln unverzüglich. Wenn die Revisionsklappe montiert ist, können Mängelrügen wegen erkennbarer Fehler

und Mängel nicht berücksichtigt werden. Siehe auch die Anleitung für die Lagerung und Aufbewahrung sowie die Wartung von Troldekt Akustik. Sie kann unter www.troldekt.de heruntergeladen werden.

KOMPONENTEN



Außenrahmen

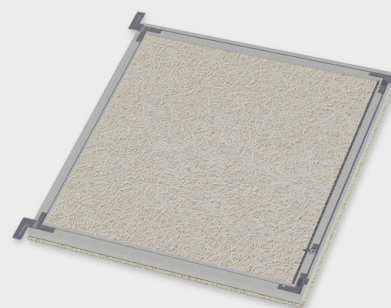

Innenrahmen mit vormontierter Platte

MONTAGESCHNITT

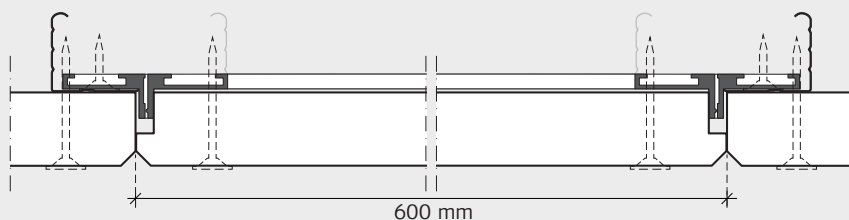

AUSEINANDERNEHMEN DER REVISIONSKLAPPE VOR DEM EINBAU

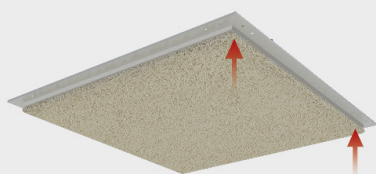

1: Den Innenrahmen vom Außenrahmen abnehmen, dazu auf die Unterseite drücken. Der Schließmechanismus wird hierdurch entriegelt.

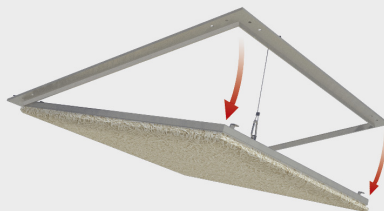

2: Wenn der Rahmen entriegelt ist, kann der Karabinerhaken ausgehakt werden.

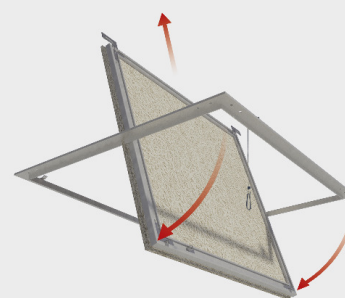

3: Jetzt können die Rahmen voneinander getrennt werden.

MONTAGE DER 600 X 600 MM REVISIONSKLAPPE

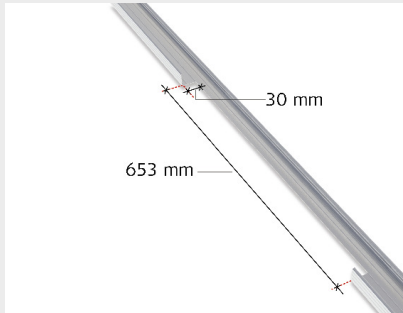

4: Eine Aussparung für die Montage in den beiden C60-Schienen schneiden, die die Revisionsklappe tragen sollen.

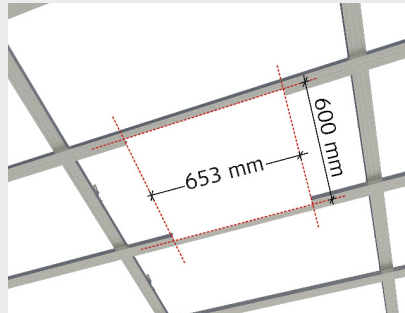

5: Schienensystem, vorbereitet für die Montage einer 600 mm Revisionsklappe.

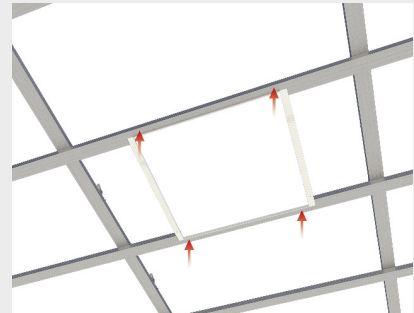

6: Den Außenrahmen auflegen und mit vier Schneideschrauben an den Schienen befestigen. Anschließend kann die Revisionsklappe aufgelegt werden.

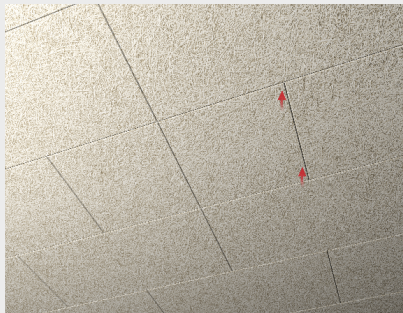

7: Die Revisionsklappe kann durch leichten Druck auf die Troldekt-Platte unter den Verriegelungen geöffnet werden.

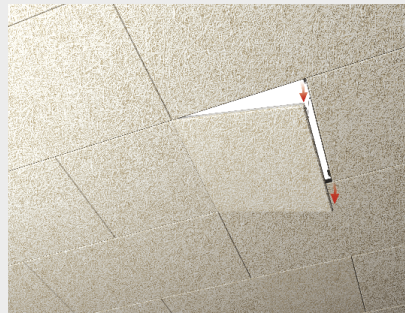

8: Durch Aushaken des Karabinerhakens kann die Revisionsklappe ganz geöffnet werden.

AUSTAUSCH

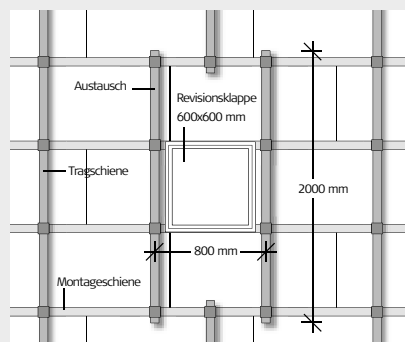

Mit Austausch, 1 Tragschiene wird unterbrochen

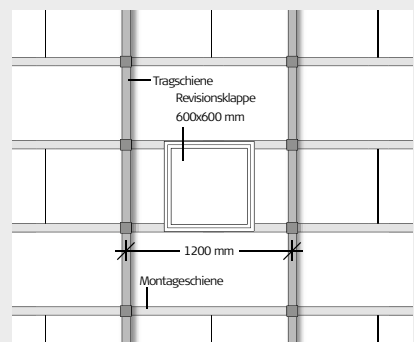

Ohne Austausch