

für Troldekt® Ventilation K0, K5, K11 und K0-U zur Montage mit Schrauben auf C60-Schienensystem

Diese Anleitung gilt für die Montage von Troldekt®-Ventilationsplatten K0, K5, K11 und K0-U mit Schrauben auf Stahlschienensystem für abgehängte Decken. Sie können Montageanleitungen für das Troldekt® C60-Schienensystem unter www.troldekt.de herunterladen.

PRINZIP FÜR TROLDTEKT® VENTILATION

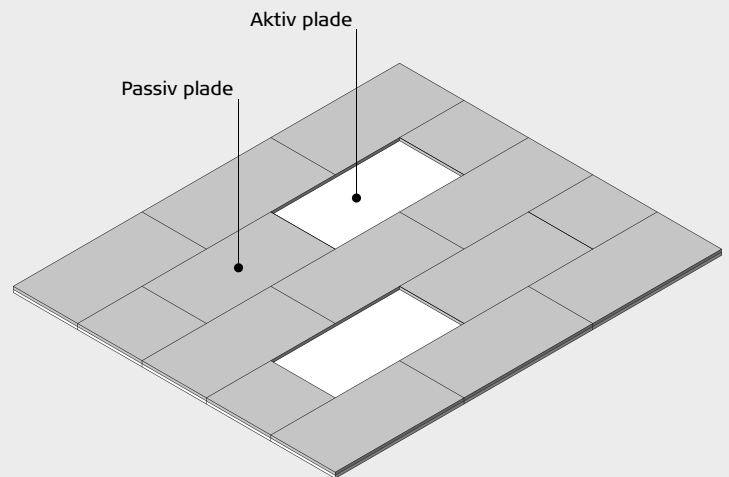
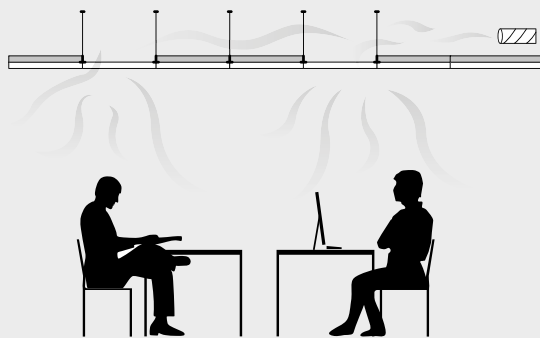

KANTENANSICHT AKTIVPLATTEN

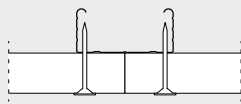

K0: Gerade Kante

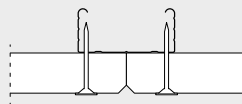

K5: Mit 5 mm Fase

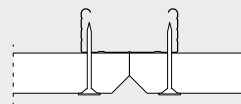

K11: Mit 11 mm Fase

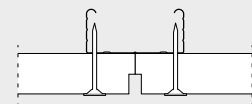

K0-U: Gerade Kante und Schattenfuge

KANTENANSICHT PASSIVPLATTEN

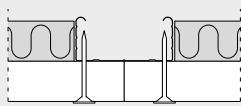

K0: Gerade Kante

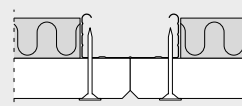

K5: Mit 5 mm Fase

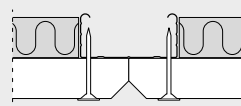

K11: Mit 11 mm Fase

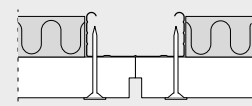

K0-U: Gerade Kante und Schattenfuge

MONTAGE (VOR BEGINN DER ARBEIT BITTE DIE GESAMTE ANLEITUNG LESEN)

1: Nehmen Sie eine Verteilung der Aktiv- und Passivplatten gemäß Deckenplan vor. Bei Passiv-Ventilationsplatten, die zugeschnitten werden, müssen die Schnittkanten mit Troldtekt-Versiegelungspaste versiegelt werden. Beginnen Sie damit, eine durchgehende Reihe Troldtekt-Platten entlang der Mittellinie des Raumes zu montieren. Danach zu beiden Seiten hin fortsetzen. Es ist wichtig, die Platten beim Anbringen eng auf Stoß zu montieren. Das beste Ergebnis erzielt man, wenn die Platten beim Anbringen im Verband montiert werden.

2: Die Platten mit selbstschneidenden Troldtekt-Schrauben in einem Abstand von 20 oder 25 mm von den Kanten befestigen – wie unten auf der Abbildung gezeigt. Die Schrauben nicht zu weit einschrauben, da der Schraubenkopf sonst eine Vertiefung in der Platte hinterlassen kann.

Achtung: Bei der Montage von 600 × 600 mm quadratischen Platten ist es wichtig, dass alle Platten in der richtigen Richtung montiert werden; d. h. die Holzwollefasern sollten in derselben Richtung verlaufen. Bei quadratischen Platten ist daher besonders auf den gedruckten Text auf der Rückseite der Platten zu achten. Richten Sie die Platten so aus, dass der Text auf allen Platten in derselben Richtung verläuft.

ABBILDUNG – MONTAGE

K0, K5, K11 UND K0-U

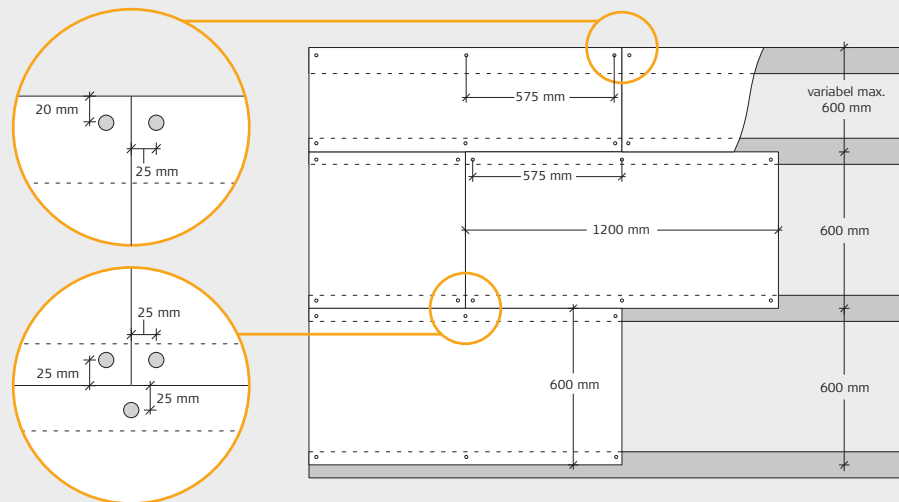

KOMPONENTEN

Warenbezeichnung	Troldtekt-Strukturschraube PH 2
Länge (mm)	4,2×45 / 4,2×55
Anzahl pro Paket	100
Verbrauch pro m² ca.	Bei Plattenlänge: 600 mm: 4 Stück pro Platte 1200 mm: 6 Stück pro Platte



Warenbezeichnung	Versiegelungspaste
Menge	2,5 Liter pro Eimer