

für Troldekt® Plus K5-F und K5-FU, Montage mit Schrauben

Diese Anleitung gilt für die Montage von Troldekt® Plus K5-F und K5-FU mit Schrauben auf Holzlattung oder Stahlschienensystem. Bitte beachten Sie, dass es Troldekt® Plus in zwei Ausführungen mit zwei verschiedenen Rückverkleidungen gibt: Troldekt® Plus-Mineralwolle und Troldekt® Plus-Stratocell. Wenn Sie Troldekt® auf einer Holzlattung montieren, muss die Lattung mindestens 22 x 95 mm betragen. Sie können Montageanleitungen für das Troldekt®-C60-Schienensystem oder die Holzlattung von www.troldekt.de herunterladen.

KANTENANSICHT (AUFHÄNGUNGSUNABHÄNGIG)

K5-F und K5-FU sind als Troldekt Plus in folgenden Plattenstärken erhältlich: **35+18 / 35+40 mm** (Achtung: 35+40 mm ist nicht mit dem C60-Schienensystem kombinierbar)

K5-F und K5-FU sind als Troldekt Plus-Stratocell in folgenden Plattenstärken erhältlich: **35+20 / 35+40 mm** (Achtung: Wir empfehlen nur Troldekt Plus-Stratocell zur direkten Montage)

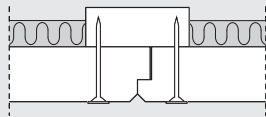

K5-F Troldekt Plus
Mit 5 mm Fase und Falz

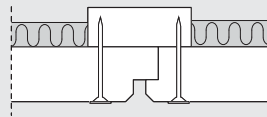

K5-FU Troldekt Plus Mit 5 mm
Fase und Falz für U-Kantenspur

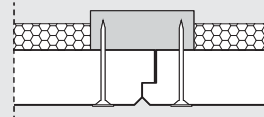

K5-F Troldekt Plus-Stratocell.
Mit 5 mm Fase und Falz

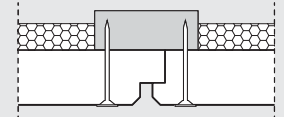

K5-FU Troldekt Plus-Stratocell.
Mit 5 mm Fase und Falz für
U-Kantenspur

MONTAGE (VOR BEGINN DER ARBEIT IST DIE GANZE ANLEITUNG DURCHZULESEN)

1: Beginnen Sie damit, eine durchgehende Reihe Troldekt-Platten entlang der Mittellinie des Raumes zu montieren. Danach zu beiden Seiten hin fortsetzen. Es ist wichtig, die Platten beim Anbringen eng auf Stoß zu montieren. Das beste Ergebnis erzielt man, wenn die Platten beim Anbringen im Verband montiert werden.

ten befestigen – wie unten auf der Abbildung gezeigt. 25 mm bei Holzlattung, 20 mm bei C60-Stahlschienen. Die Schrauben nicht zu weit einschrauben, da der Schraubenkopf ansonsten eine Vertiefung in der Platte hinterlassen kann.

nämlich überwiegend parallel zu den Längskanten der Platten. Bei quadratischen Platten ist daher besonders auf den gedruckten Text auf der Rückseite der Platten zu achten, sodass der Text auf allen Platten in der gleichen Richtung verläuft. Schauen Sie einfach auf den gedruckten Text auf der Rückseite der Platten – der Text soll auf allen Platten gleich wenden.

2: Die Platten mit Troldekt-Schrauben in einem Abstand von 25/20 mm von den Kan-

Achtung: Bei der Montage von **600 x 600 mm** quadratischen Platten ist es wichtig, dass alle Platten in der richtigen Richtung montiert werden; die Holzwollesfasern verlaufen

ABBILDUNG – MONTAGE K5-F UND K5-FU

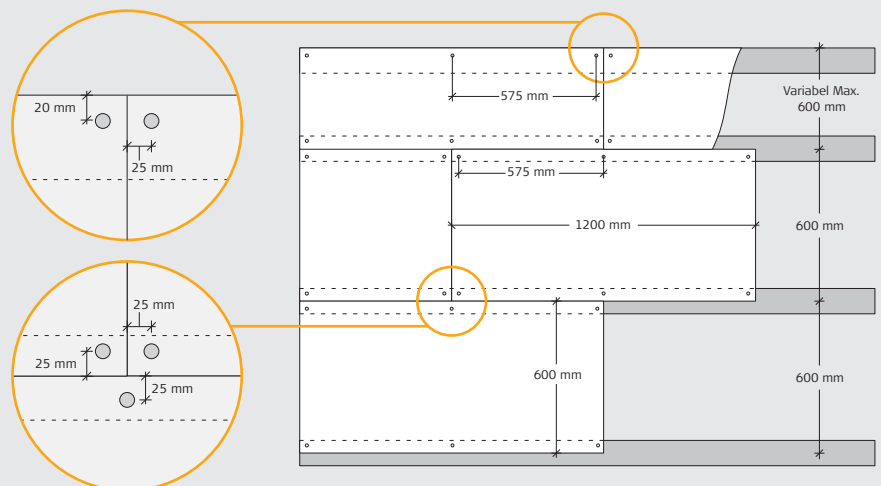

DAMPFBREMSE

Soll eine Dampfbremse eingebaut werden, empfehlen wir Kunststoffolie.
Die Dampfbremse ist über der Lattung anzubringen, d. h., zwischen Lattung und Sparrenfuß.
Die Dampfbremse muss fest und straff an der Dämmung anliegen.

Wir verweisen auf die Anleitung des Herstellers.

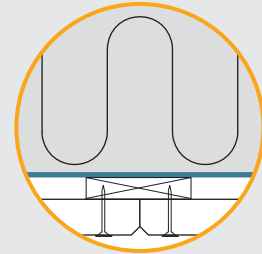

MODULABMESSUNG

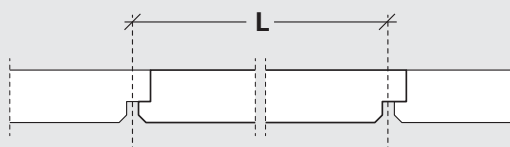

K5-FU, Länge (L):
600/1190/2000/2400 mm

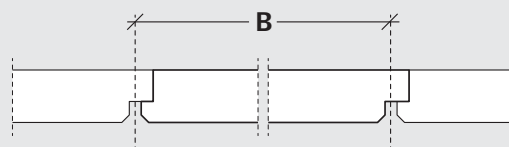

K5-FU, Breite (B):
600 mm

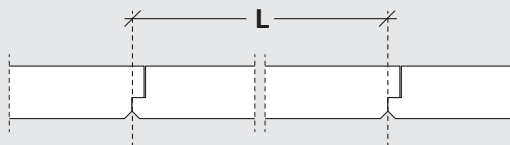

K5-F, Länge (L):
600/1190/2000/2400 mm

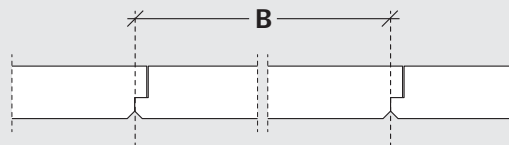

K5-F, Breite (B):
600 mm

TROLDTEKT®-SCHRAUBEN

| Plattenstärke (mm) | Plattenlänge (mm) | Schraubendimension (mm) | Anzahl Schrauben (Stück pro Platte) | Max. Spannweite (mm) |
|--------------------|-------------------|-------------------------|--|----------------------|
| 35 / 35+18 / 35+40 | 600 | 4,2x55 | 4 | 600 |
| | 1190 | | 6 | |
| | 2000/2400 | | 10 | |

Troldtekt-Strukturschraube für Holz und Stahl, PH 2

