

MONTAGEANLEITUNG

für abgehängtes T35-Schienensystem mit sichtbaren Längsschienen

Diese Anleitung gilt für die Montage des T35-Schienensystems mit sichtbaren Längsschienen. Überprüfen Sie immer, ob Sie die neueste Version unserer Montageanleitung verwenden. Montageanleitungen für alle Troldekt®-Typen können auf www.troldekt.de heruntergeladen werden.

MONTAGE VON ABGEHÄNGTEM T35-SCHIENENSYSTEM MIT SICHTBAREN LÄNGSSCHIENEN

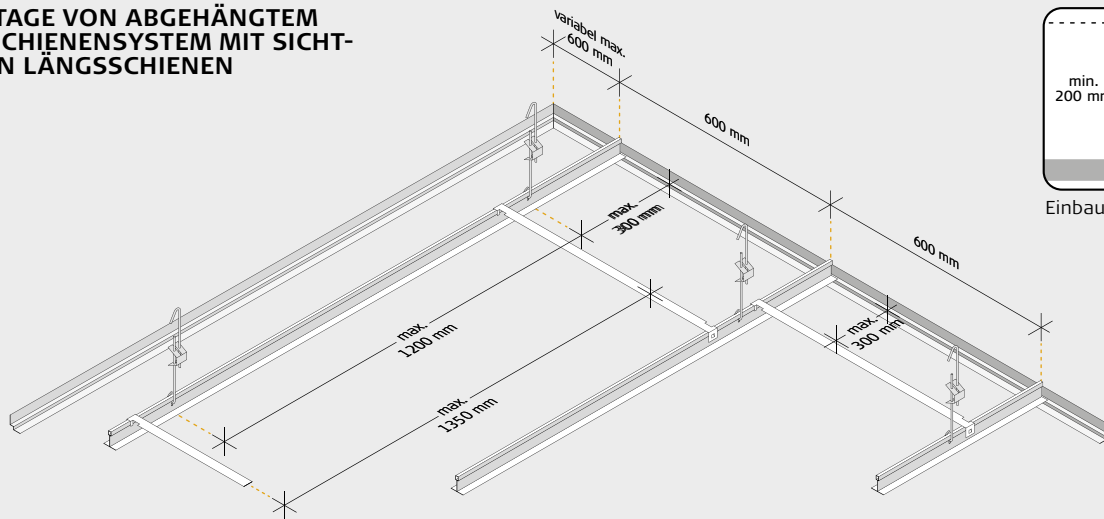

MONTAGE

- 1: Die Stufenrandwinkel (mit der 8 mm hohen Seite des Profils in vertikaler Position) oder die Winkelprofile max. alle 300 mm sorgfältig an der Wand befestigen. Darüber hinaus weitere 50 mm vom Profillende bei Verbindungen, Stößen und Abschlüssen befestigen. (Siehe Abb. A und B). Die Haupttragschienen parallel alle 600 mm mit einem Schnellabhängerabstand von max. 1200 mm und max. 300 mm von der querlaufenden Wand zum ersten Schnellabhänger abhängen. Die Haupttragschienen und Querprofile müssen auf den Winkelprofilen oder den Stufenwinkelprofilen aufliegen (siehe Abb. C und D).
- 2: Die Schnellabhänger sorgfältig an der oben liegenden Konstruktion befestigen. Um das

Einlegen der Troldekt-Platten zu erleichtern, müssen die Haken an den einstellbaren Schnellabhängern, wie auf Abb. E dargestellt, an der gesamten Decke in die gleiche Richtung weisen, und die Abhängung sollte min. 200 mm betragen. Außerdem muss zu dahinter liegenden Installationen, Kabelführungen u. Ä. der Abstand min. 200 mm betragen, wo sich die Troldekt-Platten demontieren lassen müssen. Bei erhöhter Belastung, z. B. durch leichtere Armaturen, ist der Mindestabstand der Schnellabhänger zu verringern. Schwere Auslässe und Ähnliches an der oben liegenden Konstruktion befestigen. Die verschiedenen Profile lassen sich am leichtesten mit einer Metallsäge oder einem Profilkutter kürzen. Verbinden Sie die

Hauptprofile, indem Sie die Enden zusammenstecken, sodass sie arretiert sind. (Siehe Abb. F und G).

- 3: Kontrollieren Sie nach der Montage der Profile, dass alle Schnellabhänger stramm sitzen, und spannen Sie sie eventuell nach. Legen Sie danach die Troldekt-Platten Reihe für Reihe in Schienenrichtung auf. Montieren Sie die Abstandhalter (Abb. F) mit einem maximalen Abstand von 1350 mm zueinander, wobei der erste Abstandhalter maximal 300 mm von der Wand entfernt sein sollte. Dies für die folgenden Platten wiederholen. Montieren Sie die Abstandhalter auf den abgehängten Trägerschienen, indem Sie sie über die Schiene klicken, so dass sie einrasten. (Siehe Abb. I).

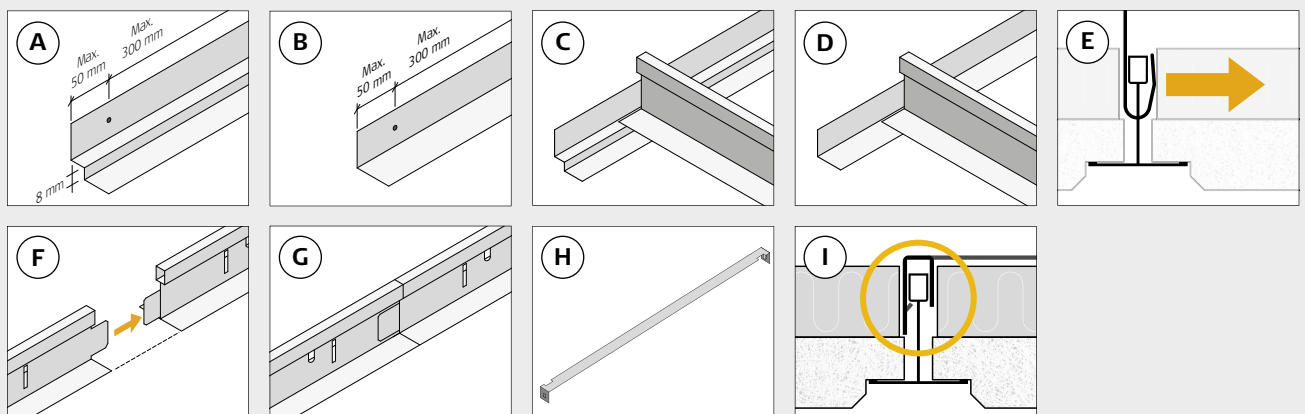

MONTAGEPRINZIPIEN

In einem abgehängten T35-Schienensystem mit sichtbaren Längsschienen können die Platten sowohl im Parallelverband (Abb. 1 und Abb. 2) als auch im Halbverband (Abb. 3) installiert werden. In beiden Fällen ist etwa die Hälfte der Platten demontierbar. Damit die Abstandhalter die Decke bei der Montage bestmöglich stabilisieren können, werden die Platten Reihe für Reihe in

Schienenrichtung montiert. Sie können mit Vorteil zuerst das Ende des Abstandhalters anbringen, das Ihnen am nächsten ist (siehe Markierung A in den Zeichnungen unten). Anschließend kann das andere Ende des Abstandhalters über die Trägerschiene nach unten geklickt werden, zum Beispiel mit einem leichten Schlag eines Gummihammers (siehe Markierung B in den Zeichnungen

unten). Bitte beachten Sie, dass die Decke erst dann vollständig stabilisiert ist, wenn alle Abstandhalter installiert sind. Um das Schienensystem während der Montage zu stabilisieren, können Sie die Schienen temporär mit Abstandhaltern fixieren (siehe Markierung C in den Zeichnungen unten).

ABB.1 PARALLELVERBAND



ABB. 2 PARALLELVERBAND, VERSETZT



ABB. 3 HALBVERBAND

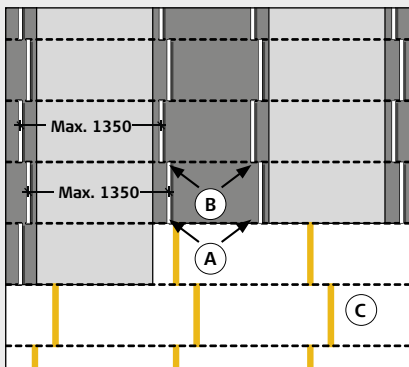

SIGNATUREN

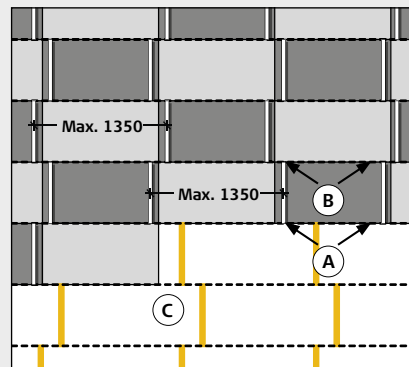
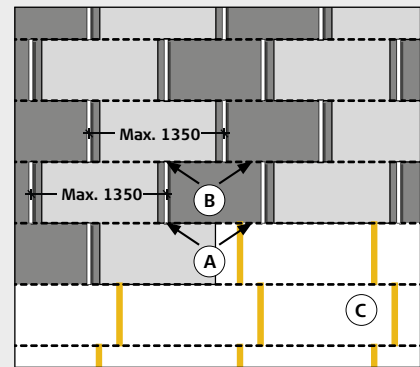
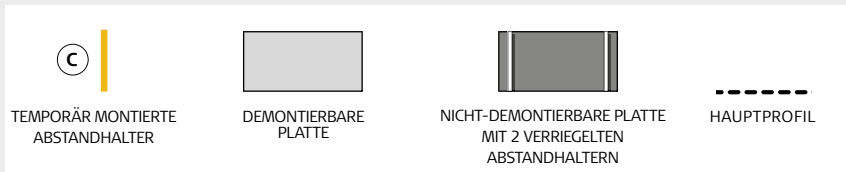

PRINZIPSCHNITT

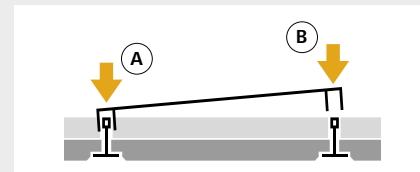

KOMPONENTEN



Warenbezeichnung	Winkelprofil, V-30 – 30×30 mm	Stufenrandwinkel, W-8 – 17+14 / 8+17 mm	Hauptprofil, T35 – 35x38 mm
Größe/Länge (mm)	3000	3000	3700
Anzahl pro Paket	30 Stück	25 Stück	12 Stück
Verbrauch pro m ² ca.	Nach Abmessung	Nach Abmessung	0,83 Stück



Warenbezeichnung	Schnellabhänger, einstellbare	Abstandhalter mit Verriegelung*
Größe/Länge (mm)	175-275 / 230-360 / 300-600 / 500-1000 / 1000-2000	600
Anzahl pro Paket	100 Stück	50 Stück
Verbrauch pro m ² ca.	1,4 Stück	1,4 Stück

* Nicht kompatibel mit Troldekt® Akustik Plus 40 mm sowie Troldekt® Ventilation mit Kante K0-S