

# MONTAGEANLEITUNG

Troldtekt® Licht – Wave

Montage in Troldtekt®-Akustikdecken auf C60-Schienensystem

## LÄNGSLAUFEND, EINZEL- ODER DOPPELREFLEKTOR



600 oder 1.200 mm  
Klares oder mattes Glas

## MONTAGESCHNITT LÄNGSLAUFENDER LEUCHTEN

### Einzelparabol

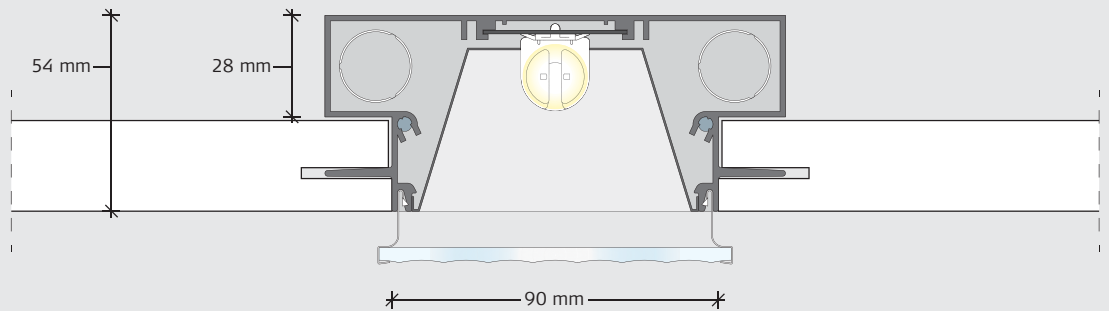

### Doppelparabol

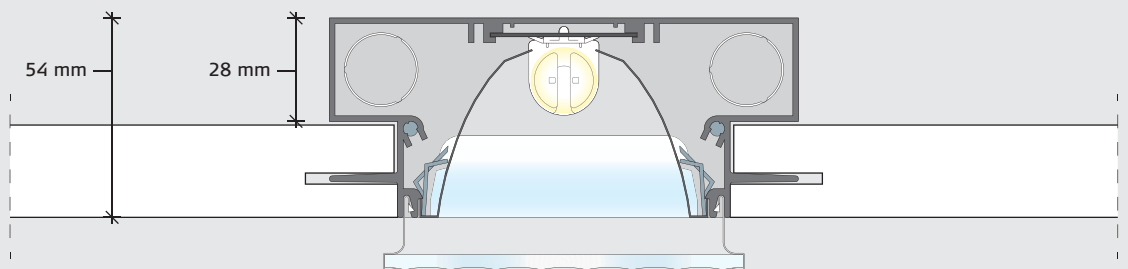

## KONTROLLE BEI EMPFANG

Kontrollieren Sie, ob folgende Komponenten bei Empfang vollständig und unbeschädigt sind. Reklamieren Sie unverzüglich bei erkennbaren Fehlern und Mängeln an den Armaturen. Wenn die Armaturen in der Decke montiert sind, können Mängelrügen wegen erkennbarer Fehler und Mängel nicht mehr berücksichtigt werden.

## KOMPONENTEN

### Einzelparabol



<b>Glas</b>	Klares Glas
	Mattes Glas

### Doppelparabol



<b>Glas</b>	Klares Glas



<b>Reflektor</b>	Aluminiumreflektor, weiß
	Aluminiumreflektor, eloxiert



<b>Reflektor</b>	Aluminiumreflektor, Doppelparabol



<b>Armaturengehäuse</b>	Extrudiertes Aluminium, 600×90 mm
	Extrudiertes Aluminium, 1200×90 mm



<b>Armaturengehäuse</b>	Extrudiertes Aluminium, 600×90 mm
	Extrudiertes Aluminium, 1200×90 mm



<b>Leuchtstoffröhre</b>	Kompakt, T5 14/24W
	Kompakt, T5 28/54W



<b>Leuchtstoffröhre</b>	Kompakt, T5 14/24W
	Kompakt, T5 28/54W

## MONTAGE

Die längslaufenden Armaturen lassen sich auf zwei Arten in eine an einem C60-Schienensystem befestigte Troldtekt-Decke montieren:  
**A:** mit Z-Schlägen oder **B:** mit querlaufenden Tragschienen

### A: Montage mit Z-Beschlägen

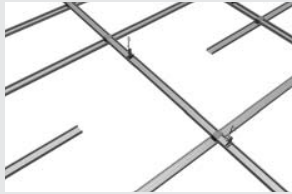

**1:** Das C60-Schienensystem montieren. Gehen Sie nach der Montageanleitung für Troldtekt-Akustikplatten an einem C60-Schienensystem vor. Die C60-Schiene in Armaturenlänge abtrennen.



**3:** Den Z-Beschlag an die Armatur montieren.

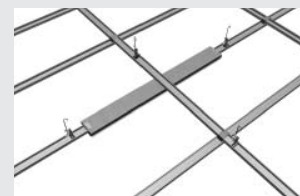

**5:** Die Armatur kann eventuell zusätzlich gestützt werden. Dazu die Armatur mit einer Schneidschraube an der Tragschiene befestigen.

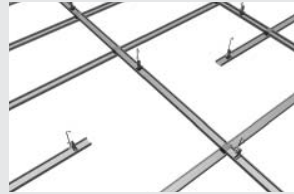

**2:** Die Fix-Anker-Schnellabhänger in die frei hängenden Montageschienen montieren.



**4:** Den Z-Beschlag in der C60-Schiene festheften.



**6:** Die Troldtekt-Platten montieren. Die Troldtekt-Platten werden mit vorgeschrittenen Löchern für die Armatur sowie einer Nutung für den Armaturenflansch geliefert.

### B: Montage mit querlaufenden Tragschienen

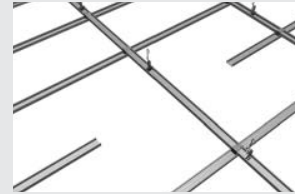

**1:** Das C60-Schienensystem montieren. Gehen Sie nach der Montageanleitung für Troldtekt-Akustikplatten an einem C60-Schienensystem vor. Die C60-Schiene in Armaturenlänge abtrennen.

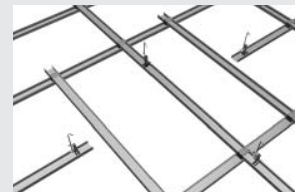

**3:** Zwei zusätzliche Tragschienen montieren. Diese mit Kreuz-Schnellverbindern an den Montageschienen befestigen.

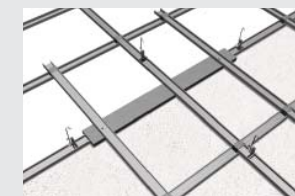

**5:** Die Troldtekt-Platten montieren. Die Troldtekt-Platten werden mit vorgeschrittenen Löchern für die Armatur sowie einer Nutung für den Armaturenflansch geliefert.

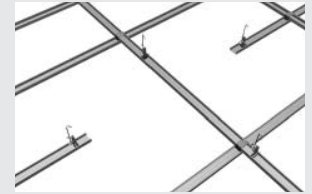

**2:** Die Fix-Anker-Schnellabhänger in die frei hängenden Montageschienen montieren.

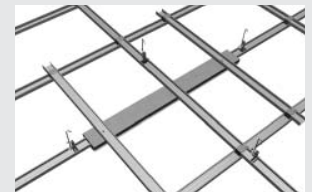

**4:** Die Armatur mit Schneidschrauben an den beiden Tragschienen befestigen.

### Montage der längslaufenden Armaturen



**1:** Den Reflektor montieren.  
**Achtung:** Bei Doppelparabol muss die Leuchtstoffröhre vor dem Parabol eingesetzt werden.



**2:** Die Leuchtstoffröhre einsetzen.



**3:** Das Glas festklicken, sodass es von den Clips gehalten wird.



**4:** Längslaufende Leuchte, montiert in einer Troldtekt-Decke.

## DESIGN

Wave wurde von CUBO Arkitekter A/S entworfen. Charakteristisch für die Serie ist das wellenförmige Glas, das ein reizvolles Design und eine optimale Lichtstreuung bietet, ohne zu blenden.



## KENNZEICHNUNG

**CE-Kennzeichnung:** Alle Leuchten mit einer Spannung von mehr als 50 V müssen für den Verkauf in EU-Ländern CE-gekennzeichnet sein. Mit der CE-Kennzeichnung erklärt der Hersteller, dass das einzelne Produkt den allgemeinen Sicherheitsanforderungen in den einschlägigen Richtlinien zur CE-Kennzeichnung entspricht.



**F-Zeichen:** Die Armatur kann direkt auf einer gewöhnlichen brennbaren Unterlage montiert werden.



**Klasse 1:** Alle Leuchten der Troldtekt-Licht-Serie sind Klasse 1. Klasse-1-Leuchten brauchen nicht gekennzeichnet zu werden.



**IP23:** Die IP-Kennzeichnung gibt den Schutzgrad gegen das Eindringen von Staub und Wasser in die Leuchte an.

## PFLEGE

**Reinigung:** Glas- und Acrylteile, Armaturen und Reflektor können mit einer milden Spülmittellösung von max. 60 °C gereinigt werden. Mit einem weichen Lappen abtrocknen.

**Bitte beachten:** Vor dem Reinigen mit Wasser den Strom ausschalten!

Keine Reinigungsmittel verwenden, die Scheuer- oder Lösungsmittel enthalten, da die Oberfläche dabei Schaden nehmen kann. Nicht hart bürsten oder scheuern.

## WEITERE INFORMATIONEN

Etwas Änderungen sowie Druckfehler vorbehalten. Unter [www.troldtekt.dk](http://www.troldtekt.dk) können Sie immer die neueste Fassung dieser Montageanleitung herunterladen. Hier finden Sie auch alle unsere anderen Montageanleitungen für Troldtekt.